

WOLKENSTEIN

KÜCHE NEU GEDACHT

23 | 24



Liebe Kunden, liebe Fachhändler, liebe Mitarbeiter und Partner,
wir begrüßen Sie herzlich in unserem Wolkenstein Katalog 2023/24.

Im Jahre 2015 wurde unter dem Dach der PKM GmbH die Marke Wolkenstein geboren.

Der Markenerfolg gründete zunächst auf unsere hochattraktive Retro-Design-Serie aus dem Bereich Kühl- und Gefriergeräte.

Diese Produkte glänzen durch extravagante Farben sowie dem nach wie vor so gefragten Vintage-Look mit markanten runden Formen und Applikationen in Edelstahl Optik.

Ende 2018 wurde das Portfolio um weitere innovative Produkte mit technisch hochwertiger Ausstattung aus dem Haushaltsgroßgerätebereich im mittleren bis höheren Preissegment erweitert.

Die Stadt Wolkenstein, welche mit Ihrem gleichnamigen Schloss Namensgeberin der PKM eigenen Marke ist, liegt auf einem Felsporn oberhalb des Zschopautals im wunderschönen Erzgebirge. Die Menschen des Erzgebirges sind kreativ und fleißig und bewahren seit zahlreichen Generationen ihre weltweit bekannten Bräuche und Traditionen. In diesem Sinne steht auch die Marke Wolkenstein für zuverlässige Qualität und eine äußerst faire und attraktive Preisgestaltung. Auf diese Weise stellen wir sicher, dass Wolkenstein für anspruchsvolle Kunden immer das passende Haushaltsgerät anbietet. Herzlich willkommen bei Wolkenstein!

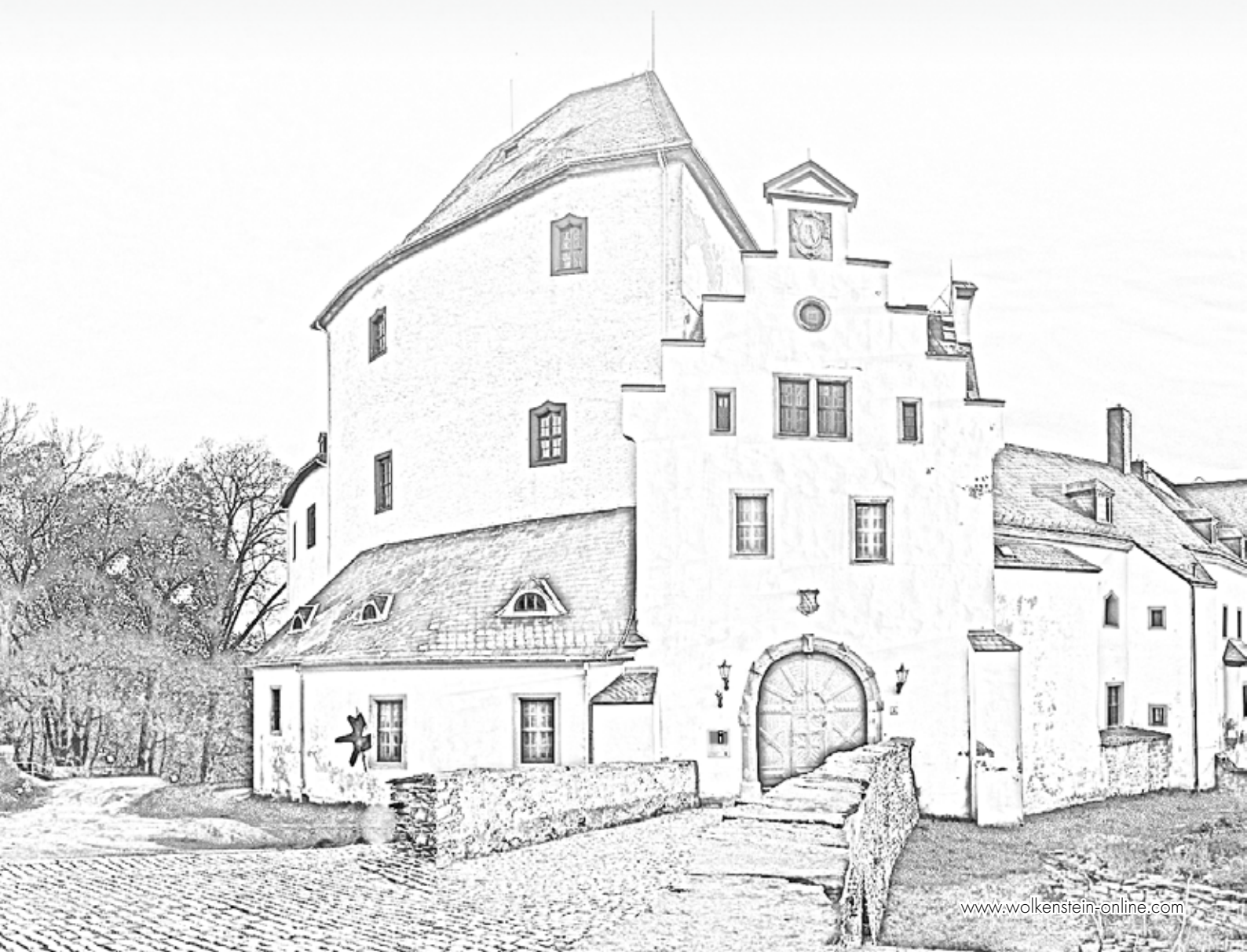

INHALT

KÜHLEN, GEFRIEREN

Kühlen / Gefrieren	Seite	8 - 14
Weintemperschrank & Party-Kühlfass	Seite	15 - 17
Einbau-Kühlen	Seite	18 - 21

DUNSTABZUGSHAUBEN

Dunstabzugshauben	Seite	32 - 36
-------------------	-------	---------

SPÜLEN

Geschirrspüler	Seite	38 - 41
----------------	-------	---------

PIKTOGRAMMERKLÄRUNG

Alle Piktogramme	Seite	50 - 51
------------------	-------	---------

KOCHEN, BACKEN

Einbau-Mikrowellen	Seite	22 - 23
Einbau-Backöfen	Seite	24 - 25
Einbau-Herdsets	Seite	26 - 27
Kochfelder autark	Seite	28 - 31

ZUBEHÖR

Kohlefilter und Umluftweichen	Seite	37
-------------------------------	-------	----

RETRO-GERÄTE

Kühlen / Gefrieren	Seite	42 - 47
Mikrowellen	Seite	48 - 49

KUNDENDIENST / SERVICE

Kundendienst / Service	Seite	52 - 53
------------------------	-------	---------

Kompetenz Design Tradition Fairer Preis Beratung Service
 Extravaganz Leistung
WOLKENSTEIN
 Know How
 Kreativität Kunden
 Professionalität Klassisch
 Innovationen
 Flexibilität
 Erfahrung

Retro-Design 2015 Visionen
 Qualität Begeisterung
 Erzgebirge Erfolg
 Haushaltsgeräte Mut
 Leidenschaft Potenzial
 Wissen Teamwork



Logistik – erfolgreich und ökonomisch

Logistik verstehen wir als die Komposition aus Planung und Ausführung bei gleichzeitig möglichst hoher Schadenfreiheit. Schnelle Transportwege, verlässliche Partner, eine gute Vernetzung der Servicepunkte untereinander.

Das sind die Attribute, die wir als Wolkenstein umsetzen, um für Sie und Ihre Kunden das bestmögliche

Ergebnis täglich neu zu gestalten und zu realisieren. Dabei arbeiten wir ressourcenschonend und zukunftsorientiert. Von der Anlieferung bis zur Auslieferung, bieten wir Ihnen maßgeschneiderte Lösungen für effizienten Transport und Warenumsatz. So erhalten Sie und damit Ihre Kunden zügig die gewünschte Ware zum gewünschten Zeitpunkt.



Wolkenstein – Qualität trifft Design

Die Marke Wolkenstein steht für stilvolle Haushaltsgeräte in unterschiedlichen Ausführungen und für verschiedene Bereiche des Hauses und des Lebens.

Wir bieten Ihnen ein breit aufgestelltes Sortiment an großen und kleinen Haushaltsgeräten für den privaten, aber auch für den professionellen Bereich, an. Von aufragenden Kühlschränken in schlanker Anmutung, über unsere breiten Modelle mit französischen Türen, bis hin zu Retrokühlgeräten.

Aber auch Weinkühler, Dunstabzugshauben, Spül- und Waschmaschinen halten wir für Sie bereit.

Trockner, Mikrowellen und sogar Kleinstspülmaschinen runden unser Angebot ab. Weitere Geräte können Sie diesem Katalog entnehmen.



Alle Produkte aus unserem Hause unterliegen strengsten Qualitätskontrollen, sodass wir Ihnen zu jeder Zeit ein gutes Produkt zum guten Preis anbieten können. Sollten Sie einmal den Kundenservice in Anspruch nehmen müssen, stehen wir Ihnen in vielen Ländern Europas schnell und kompetent zur Seite.

Kommen Sie mit in unsere Welt der Küchen- und Haushaltsgeräte.

Unsere Energieeffizienzklassen – Unser Schutz für die Umwelt

Unsere Produkte erhalten Sie in bereits guten Energieeffizienzklassen. Sprechen Sie uns gerne für die gleichen Produkte mit besserer Energieeffizienz an. Ihre Kunden werden es Ihnen danken. Bei diesen Produkt-erweiterungen handelt es sich um eine dickere Sandwichbauweise, einen effizienteren Motor oder ein besseres Kühlmittel.

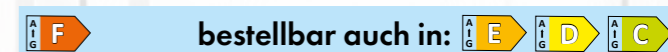
Hinweis: Im Katalog finden Sie gesonderte Auszeichnungen, welche Geräte in klassischen, aber auch in verbesserten Energieeffizienzklassen erhältlich sind.

 **bestellbar auch in:** 



Energieeffizienzklassen für Kühl- und Gefrierschränke, Geschirrspüler, Waschmaschinen



Energieeffizienzklassen für Herde / Backöfen, Dunstabzugshauben

Cross Door Kühl-Gefrierkombination WCD595EWTSNF ST

W Griffloses Multi-Door-Design

Die Anordnung der Türen ermöglicht einen schnellen Zugriff auf alle Lebensmittel.

W Triple Fresh

Die drei Zonen (Kühl- und Gefrierteil sowie Weinabteil) lassen sich über das Display separat temperieren.

W Moist & Dry Zone

Durch eine zusätzliche Komponente in der Moist Zone Schublade, bleibt die Feuchtigkeit innerhalb dieser Zone erhalten und Ihre Lebensmittel somit noch länger frisch.

W Anti-Fingerprint Oberfläche mit Granitoptik

Die beschichtete Oberfläche ist leicht zu reinigen und verhindert unschöne Fingerabdrücke.

W NoFrost-Technologie

W LED-Rückwandbeleuchtung

Die vollflächige Rückwandbeleuchtung hellt sich langsam auf und garantiert eine helle Ausleuchtung des Innenraumes.

W Touchcontrol-Display

Über das intuitive Touch Control Display kann z.B. die blaue LED-Hintergrundbeleuchtung des Weinabteils ein bzw. ausgeschaltet werden.

W Türalarm, akustisch

W Schnellgefrieren, -kühlen sowie Urlaubsmodus

W Energieeffizienzklasse E

Mehr Produktinformationen auf Seite 10

WCD595EWTSNF ST



41 dB, 90,5, 4, NO, LED, GLAS BODEN, KINDER SICHERUNG, MIT DISPLAY

Technische Daten

Geräteart	Cross Door Kühl-Gefrierkombination
Farbe	Granitoptik
Energieeffizienzklasse	E
Jährlicher Energieverbrauch	265,00 kWh
Klimaklasse N/ST/T (Umgebungstemperatur 16-43°C)	
Nutzzinhalt Kühlen	385 Liter
Nutzzinhalt Gefrieren	105 Liter
Weinabteil	119 Liter
Geräuschemission	41 dB(A) re 1 pW
Gefriervermögen in 24 Std.	4,80 Kg
Max. Lagerzeit bei Störungen	11,00 Stunden

Ausstattung

Glasablagen Kühlraum	3
Türablagen	9
Gemüseschubladen	2
Gefrierschubladen	2 + 1 Tray
Türalarm	Akustisches Warnsignal
Beleuchtung	LED

Logistik

H x B x T in cm	182,00 x 90,50 x 72,00 cm
Nettogewicht	110,00 Kg

Artikelnummer 21786
EAN 4030608217865
UVP 2.990,00 €

WCD362NFDEIX



39 dB, 79, 4, NO, LED, GLAS BODEN, KINDER SICHERUNG, MIT DISPLAY

Technische Daten

Geräteart	Cross Door Kühl-Gefrierkombination
Farbe	Inox Design
Energieeffizienzklasse	E
Jährlicher Energieverbrauch	262,00 kWh
Klimaklasse SN~T (Umgebungstemperatur 10-43°C)	
Nutzzinhalt Kühlen	237 Liter
Nutzzinhalt Gefrieren	125 Liter
Geräuschemission	39 dB(A) re 1 pW
Gefriervermögen in 24 Std.	10,00 Kg
Max. Lagerzeit bei Störungen	10,00 Stunden

Ausstattung

Glasablagen Kühlraum	3
Türablagen	4
Gemüseschubladen	1
Gefrierschubladen	4 + 2 Trays
Beleuchtung	LED

Logistik

H x B x T in cm	180,00 x 79,00 x 62,00 cm
Nettogewicht	79,00 Kg

Artikelnummer 21923
EAN 4030608219234
UVP 1.299,00 €

WSBS518NFWDEIX



39 dB, 90, 4, NO, LED, GLAS BODEN, KINDER SICHERUNG, MIT DISPLAY

Technische Daten

Geräteart	Side-by-Side Kühl-Gefrierkombination inkl. Wasserspender mit Wassertank
Farbe	Silber
Energieeffizienzklasse	E
Jährlicher Energieverbrauch	312,00 kWh
Klimaklasse SN,N,ST (Umgebungstemperatur 10-38°C)	
Nutzzinhalt Kühlen	344 Liter
Nutzzinhalt Gefrieren	185 Liter
Gefriervermögen in 24 Std.	14,00 Kg
Max. Lagerzeit bei Störungen	9,00 Stunden
Geräuschemission	39 dB(A) re 1 pW

Ausstattung

Glasablagen Kühlraum	5
Glasablagen Gefrierraum	5
Türablagen / Eierablage	8 / 1
Gemüseschubladen	1
Gefrierschubladen	1

Logistik

H x B x T in cm	177,00 x 90,00 x 66,00
Nettogewicht	91,00 Kg

Artikelnummer 21893
EAN 4030608218930
UVP 1.799,00 €

W-SBS590ICMEIX



41 dB, 91,1, 4, NO, LED, GLAS BODEN, KINDER SICHERUNG, MIT DISPLAY

Technische Daten

Geräteart	Side-by-Side Kühl-Gefrierkombination inkl. Wasserspender mit Festwasseranschluss
Farbe	Inox Design
Energieeffizienzklasse	E
Jährlicher Energieverbrauch	322,00 kWh
Klimaklasse SN~T (Umgebungstemperatur 10-43°C)	
Nutzzinhalt Kühlen	372 Liter
Nutzzinhalt Gefrieren	184 Liter
Gefriervermögen in 24 Std.	12,00 Kg
Max. Lagerzeit bei Störungen	6,00 Stunden
Geräuschemission	41 dB(A) re 1 pW

Ausstattung

Glasablagen Kühlraum	4
Glasablagen Gefrierraum	3
Türablagen	5
Eierablagen	1
Gemüseschubladen	2
Gefrierschubladen	2
Minibar	ja
Twist Ice Maker	ja
Display	ja
Kindersicherung	ja

Logistik

H x B x T in cm	178,00 x 91,10 x 70,60
Nettogewicht	97,00 Kg

Artikelnummer 21927
EAN 4030608219272
UVP 1.899,00 €

FD351.4A++NFIX



39 dB, 63,5, 4, NO, LED, GLAS BODEN, KINDER SICHERUNG

Technische Daten

Geräteart	French-Door Kühl-Gefrierkombination mit Crisper und Chiller Zone
Farbe	Inox Design
Energieeffizienzklasse	E
Jährlicher Energieverbrauch	250,00 kWh
Klimaklasse SN~T (Umgebungstemperatur 10-43°C)	
Nutzzinhalt Kühlen	191 Liter
Nutzzinhalt Gefrieren	129 Liter
Gefriervermögen in 24 Std.	15,00 Kg
Max. Lagerzeit bei Störungen	16,00 Stunden
Geräuschemission	39 dB(A) re 1 pW

Ausstattung

Glasablagen Kühlraum	3
Türablagen	6
Eierablagen	2
Gemüseschublade	1
Gefrierschubladen	2

Logistik

H x B x T in cm	185,50 x 63,50 x 68,50
Nettogewicht	79,00 Kg

Artikelnummer 21521
EAN 4030608215212
UVP 1.399,00 €



Kühl- und Gefrierkombination KGK280DW

✔ **Offener Tray**

Mit dem offenen Tray im Gefrierteil erhalten Sie maximale Übersicht.

✔ **LED-Beleuchtung**

Energiesparende, helle und blendfreie Ausleuchtung des gesamten Kühlraumes für eine ideale Übersicht.

✔ **Energieeffizienzklasse D**

✔ **Externe Griffe**

✔ **Nur 40 dB**

✔ **262 Liter Nutzinhalt**

Mehr Produktinformationen auf Seite 14

KGK180E



Technische Daten

Geräteart	Kühl-Gefrierkombination
Farbe	Inox Design
Energieeffizienzklasse	E
Jährlicher Energieverbrauch	210,00 kWh
Klimaklasse N~ST (Umgebungstemperatur 16-38°C)	
Nutzzinhalt Kühlen	191 Liter
Nutzzinhalt Gefrieren	71 Liter
Gefriervermögen in 24 Std.	3,20 Kg
Max. Lagerzeit bei Störungen	12,00 Stunden
Geräuschemission	40 dB(A) re 1 pW
Ausstattung	
Glasablagen Kühlraum	4
Türablagen / Eierablage	3 / 2
Gemüseschublade	1
Gefrierschubladen	2 + 1 Tray
wechselbarer Türanschlag	ja
Logistik	
H x B x T in cm	180,00 x 55,00 x 56,00
Nettogewicht	50,00 Kg

Artikelnummer 21824

EAN 4030608218244

UVP 699,00 €

KGK280DW



Technische Daten

Geräteart	Kühl-Gefrierkombination
Farbe	Weiß
Energieeffizienzklasse	D
Jährlicher Energieverbrauch	168,00 kWh
Klimaklasse N~ST (Umgebungstemperatur 16-38°C)	
Nutzzinhalt Kühlen	191 Liter
Nutzzinhalt Gefrieren	71 Liter
Gefriervermögen in 24 Std.	3,20 Kg
Max. Lagerzeit bei Störungen	12,00 Stunden
Geräuschemission	40 dB(A) re 1 pW
Ausstattung	
Glasablagen Kühlraum	4
Türablagen	3
Gemüseschublade	1
Gefrierschubladen	2 + 1 Tray
wechselbarer Türanschlag	ja
Logistik	
H x B x T in cm	180,00 x 55,00 x 56,00
Nettogewicht	50,00 Kg

Artikelnummer 21827

EAN 4030608218275

UVP 729,00 €

KGK280D



Technische Daten

Geräteart	Kühl-Gefrierkombination
Farbe	Inox Design
Energieeffizienzklasse	D
Jährlicher Energieverbrauch	168,00 kWh
Klimaklasse N~ST (Umgebungstemperatur 16-38°C)	
Nutzzinhalt Kühlen	191 Liter
Nutzzinhalt Gefrieren	71 Liter
Gefriervermögen in 24 Std.	3,20 Kg
Max. Lagerzeit bei Störungen	12,00 Stunden
Geräuschemission	40 dB(A) re 1 pW
Ausstattung	
Glasablagen Kühlraum	4
Türablagen	3
Gemüseschublade	1
Gefrierschubladen	2 + 1 Tray
wechselbarer Türanschlag	ja
Logistik	
H x B x T in cm	180,00 x 55,00 x 56,00 cm
Nettogewicht	50,00 Kg

Artikelnummer 21759

EAN 4030608217599

UVP 749,00 €

WTS49DW



Technische Daten

Geräteart	Weintemperierschrank mit Dual-Zone
Farbe	Schwarz
Energieeffizienzklasse	G
Jährlicher Energieverbrauch	157,00 kWh
Klimaklasse SN~ST (Umgebungstemperatur 10-38°C)	
Nutzzinhalt Kühlen	116 Liter
Fassungsvermögen	49 Flaschen
Geräuschemission	41 dB(A) re 1 pW
Ausstattung	
Temperaturanzeige	LED Display
Temperatur einstellbar von - bis	5 - 22°C
Temperaturkontrolle	elektronisch
Beleuchtung im Kühlraum	LED
Anzahl Böden	4
Material Böden	Holz
Logistik	
H x B x T in cm	85,50 x 48,00 x 57,50
Nettogewicht	33,80 Kg

Artikelnummer 21616

EAN 4030608216165

UVP 679,00 €

UWTS129-46ED



Technische Daten

Geräteart	Unterbau-Weintemperierschrank
Bedienung	Touch to Open
Energieeffizienzklasse	G
Jährlicher Energieverbrauch	144,00 kWh
Klimaklasse SN~ST (Umgebungstemperatur 10-38°C)	
Nutzzinhalt Kühlen	129 Liter
Fassungsvermögen	46 Flaschen
Geräuschemission	41 dB(A) re 1 pW
Ausstattung	
Temperaturanzeige	LED Display
Temperatur einstellbar von - bis	5 - 22°C
Temperaturkontrolle	elektronisch
Temperaturzonen	2
Türrahmen	schwarzes Glas
Beleuchtung im Kühlraum	LED
Anzahl Böden	5
Material Böden	Holz
Logistik	
H x B x T in cm	82,00 x 59,50 x 57,00
Nettogewicht	42,50 Kg

Artikelnummer 21810

EAN 4030608218107

UVP 899,00 €

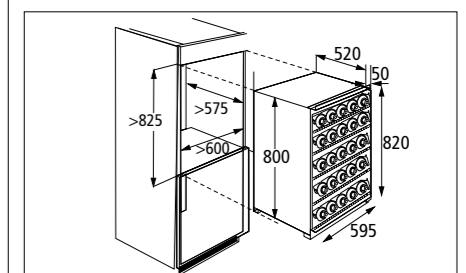

EWTS85-36ED

**Technische Daten**

Geräteart	Einbau-Weintemperierschrank
Bedienung	Touch to Open
Energieeffizienzklasse	G
Jährlicher Energieverbrauch	140,00 kWh
Klimaklasse SN,N,ST (Umgebungstemperatur 10-38°C)	
Nutzzinhalt Kühlen	85 Liter
Fassungsvermögen	36 Flaschen
Geräuschemission	41 dB(A) re 1 pW

Ausstattung

Temperaturanzeige	LED Display
Temperatur einstellbar von - bis	5 - 22°C
Temperaturkontrolle	elektronisch
Temperaturzonen	2
Türrahmen	schwarzes Glas
Beleuchtung im Kühlraum	LED
Anzahl Böden	3
Material Böden	Holz

Logistik

H x B x T in cm	59,50 x 59,00 x 56,30
Nettogewicht	33,00 Kg

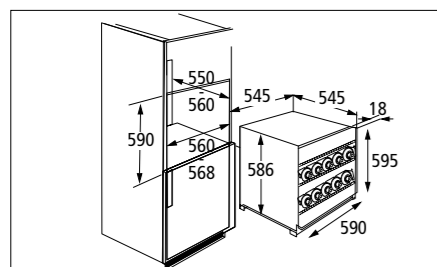

Artikelnummer 21809

EAN 4030608218091

UVP 869,00 €

EWTS64-28ED

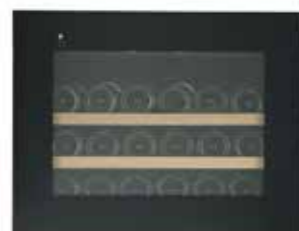
**Technische Daten**

Geräteart	Einbau-Weintemperierschrank
Bedienung	Touch to Open
Energieeffizienzklasse	G
Jährlicher Energieverbrauch	135,00 kWh
Klimaklasse N~ST (Umgebungstemperatur 16-38°C)	
Nutzzinhalt Kühlen	62 Liter
Fassungsvermögen	28 Flaschen
Geräuschemission	40 dB(A) re 1 pW

Ausstattung

Temperaturanzeige	LED Display
Temperatur einstellbar von - bis	5 - 20°C
Temperaturkontrolle	elektronisch
Temperaturzone	1
Türrahmen	schwarzes Glas
Beleuchtung im Kühlraum	LED
Anzahl Böden	2
Material Böden	Holz

Logistik

H x B x T in cm	45,50 x 59,00 x 56,30
Nettogewicht	27,00 Kg

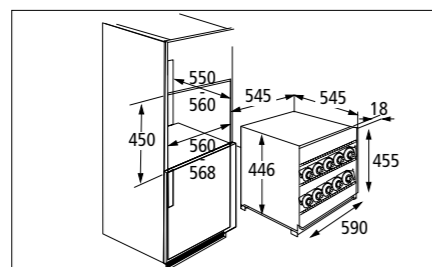

Artikelnummer 21808

EAN 4030608218084

UVP 729,00 €

PC500-IX



bestellbar auch in:

Technische Daten

Geräteart	Party Kühlfass
Farbe	Silber
Energieeffizienzklasse	F
Jährlicher Energieverbrauch	83,00 kWh
Klimaklasse N~ST (Umgebungstemperatur 16-38°C)	
Nutzzinhalt Kühlen	46 Liter
Geräuschemission	45 dB(A) re 1 pW

Ausstattung

Temperaturanzeige	LED
Temperatur einstellbar von - bis	0 - 16°C
Temperaturkontrolle	elektronisch
Anzahl Böden	2
Material Böden	Stahl
Zubehör	2 abklappbare Tische, 2 externe Flaschenkörbe

Logistik

H x B x T in cm	81,00 x 51,00 x 51,00
Nettogewicht	21,50 Kg

Artikelnummer 21535

EAN 4030608215359

UVP 449,00 €



Einbau-Kühlgefrierkombination WKG257.4NFEB

LED-Beleuchtung

Die langlebige und energiesparende LED-Beleuchtung sorgt für einen stets perfekt ausgeleuchteten Innenraum.

Praktisches Flaschenregal

Das integrierte Flaschenregal sorgt für einen festen Halt und/oder feste Lagerungsmöglichkeit.

246 Liter Nutzinhalt

Diese Einbau-Kühlgefrierkombination bietet großzügige 183 Liter Fassungsvermögen im Kühlbereich und 63 Liter im Gefrierbereich. Herausnehmbare Böden im Kühlbereich und drei großzügige Schubladen im Gefrierbereich, sorgen für ausreichend Stauraum.

Elegante Silber-Applikationen

Verschiedene Silber-Applikationen verleihen diesem Einbaugerät eine hochwertige Optik.

4-Sterne Gefrierfach

Dank des Gefrierfachs mit vier Sternen sind Sie optimal aufgestellt, um Gefriergut über einen langen Zeitraum tiefgefroren zu halten.

No-Frost Technik

Mit der No-Frost Technik müssen Sie das Gefrierteil nicht mehr abtauen.

Energieeffizienzklasse E

Mehr Produktinformationen auf Seite 20

WKG257.4NFEB



bestellbar auch in: A, B, E

Technische Daten	
Geräteart	Einbau Kühl-Gefrierkombination
Farbe	Weiß
Energieeffizienzklasse	E
Jährlicher Energieverbrauch	217,00 kWh
Klimaklasse N~ST (Umgebungstemperatur 16-38°C)	
Nutzzinhalt Kühlen	183 Liter
Nutzzinhalt Gefrieren	63 Liter
Gefriervermögen in 24 Std.	3,00 Kg
Max. Lagerzeit bei Störungen	12,00 Stunden
Geräuschemission	38 dB(A) re 1 pW
Ausstattung	
Glasablagen Kühlraum	4
Flaschenablage	1
Türablagen / Eierablagen	3 / 2
Gemüseschublade	1
Gefrierschubladen	3
wechselbarer Türanschlag	ja
Logistik	
H x B x T in cm	177,20 x 54,00 x 54,00
Nettogewicht	53,00 Kg

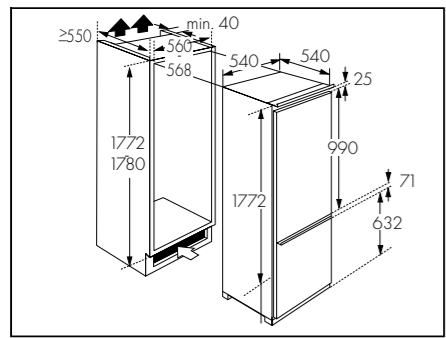

Artikelnummer 21612
 EAN 4030608216127
 UVP 799,00 €

WDD230.4EB



bestellbar auch in: A, B, E

Technische Daten	
Geräteart	Einbau Kühl-Gefrierkombination
Farbe	Weiß
Energieeffizienzklasse	F
Jährlicher Energieverbrauch	219,00 kWh
Klimaklasse N~ST (Umgebungstemperatur 16-38°C)	
Nutzzinhalt Kühlen	169 Liter
Nutzzinhalt Gefrieren	36 Liter
Gefriervermögen in 24 Std.	2,00 Kg
Max. Lagerzeit bei Störungen	18,00 Stunden
Geräuschemission	39 dB(A) re 1 pW
Ausstattung	
Glasablagen Kühlraum	4
Glasablagen Gefrierraum	1
Türablagen / Eierablagen	3 / 2
Gemüseschublade	1
wechselbarer Türanschlag	ja
Logistik	
H x B x T in cm	143,40 x 54,00 x 54,00
Nettogewicht	40,00 Kg

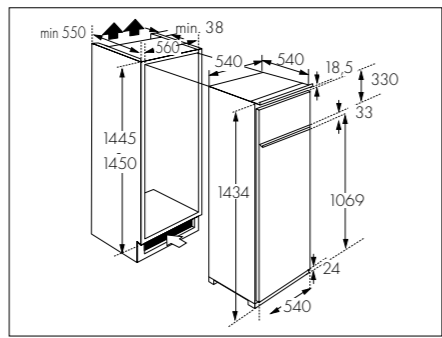

Artikelnummer 21605
 EAN 4030608216059
 UVP 569,00 €

WKS190.4EB



bestellbar auch in: A, B, E

Technische Daten	
Geräteart	Einbaukühlschrank mit Gefrierfach
Farbe	Weiß
Energieeffizienzklasse	F
Jährlicher Energieverbrauch	182,00 kWh
Klimaklasse N~ST (Umgebungstemperatur 16-38°C)	
Nutzzinhalt Kühlen	167 Liter
Nutzzinhalt Gefrieren	14 Liter
Gefriervermögen in 24 Std.	2,00 Kg
Max. Lagerzeit bei Störungen	11,50 Stunden
Geräuschemission	39 dB(A) re 1 pW
Ausstattung	
Glasablagen Kühlraum	3
Türablagen / Eierablagen	3 / 2
Gemüseschublade	1
Gefrierfachklappe	1
wechselbarer Türanschlag	ja
Logistik	
H x B x T in cm	122,00 x 54,00 x 54,00
Nettogewicht	37,00 Kg

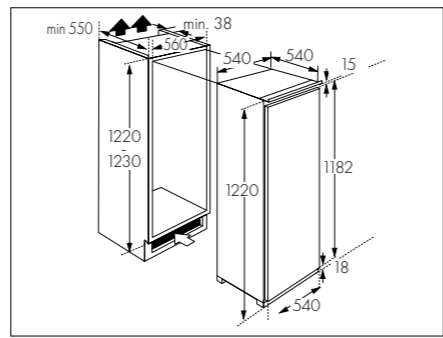

Artikelnummer 21601
 EAN 4030608216011
 UVP 539,00 €

WKS225.0EB



bestellbar auch in: A, B, E

Technische Daten	
Geräteart	Einbaukühlschrank
Farbe	Weiß
Energieeffizienzklasse	F
Jährlicher Energieverbrauch	126,00 kWh
Klimaklasse SN~T (Umgebungstemperatur 10-43°C)	
Nutzzinhalt Kühlen	199 Liter
Geräuschemission	39 dB(A) re 1 pW
Ausstattung	
Glasablagen Kühlraum	4
Türablagen / Eierablagen	3 / 2
Gemüseschublade	1
wechselbarer Türanschlag	ja
Logistik	
H x B x T in cm	122,00 x 54,00 x 54,00
Nettogewicht	34,00 Kg

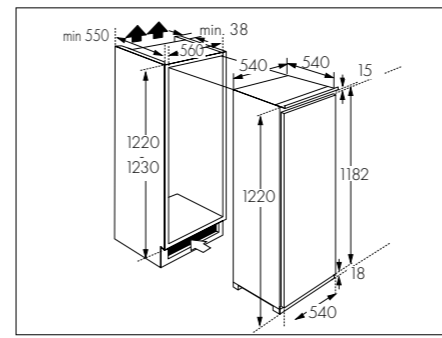

Artikelnummer 21602
 EAN 4030608216028
 UVP 599,00 €

WKS125.4EB



bestellbar auch in: A, B, D, E

Technische Daten	
Geräteart	Einbaukühlschrank mit Gefrierfach
Farbe	Weiß
Energieeffizienzklasse	F
Jährlicher Energieverbrauch	178,00 kWh
Klimaklasse N (Umgebungstemperatur 16-32°C)	
Nutzzinhalt Kühlen	104 Liter
Nutzzinhalt Gefrieren	14 Liter
Gefriervermögen in 24 Std.	2,00 Kg
Max. Lagerzeit bei Störungen	13,00 Stunden
Geräuschemission	39 dB(A) re 1 pW
Ausstattung	
Beleuchtung im Kühlraum	LED
Glasablagen Kühlraum	2
Türablagen / Eierablagen	3 / 2
Gemüseschublade	1
Gefrierfachklappe	1
wechselbarer Türanschlag	ja
Logistik	
H x B x T in cm	87,00 x 54,00 x 54,00
Nettogewicht	29,00 Kg

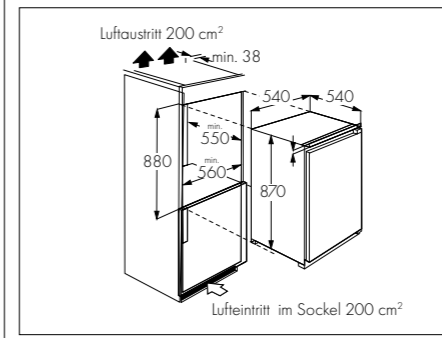

Artikelnummer 21604
 EAN 4030608216042
 UVP 409,00 €

WKS135.0EB



bestellbar auch in: A, B, E

Technische Daten	
Geräteart	Einbaukühlschrank
Farbe	Weiß
Energieeffizienzklasse	F
Jährlicher Energieverbrauch	115,00 kWh
Klimaklasse N~ST (Umgebungstemperatur 16-38°C)	
Nutzzinhalt Kühlen	129 Liter
Geräuschemission	39 dB(A) re 1 pW
Ausstattung	
Glasablagen Kühlraum	3
Türablagen / Eierablagen	3 / 2
Gemüseschublade	1
Logistik	
H x B x T in cm	87,00 x 54,00 x 54,00
Nettogewicht	27,00 Kg

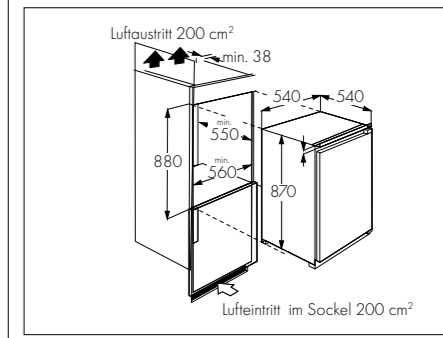

Artikelnummer 21603
 EAN 4030608216035
 UVP 419,00 €

Einbau-Mikrowelle WMW900-25GBEB

W Großer Garraum

Der 25 Liter große Garraum bietet viel Platz, auch für größere Speisen.

W Grillfunktion

W LED-Display

Einfache, schnelle und genaue Einstellung der Betriebszeit.

W Auftaufunktion

Auftauen nach Zeit oder Gewicht, ohne zu erwärmen.

W 8 Automatikprogramme

Mehr Produktinformationen auf Seite 23



WMW900-25GBEB



Technische Daten

Geräteart	Einbau-Mikrowelle
Gehäusefront	schwarzes Acryl
Material Garraum	Edelstahl
Volumen Garraum	25 Liter
Max. Leistung Mikrowelle	900 Watt
Max. Leistung Grill	1000 Watt
Leistungsstufen Mikrowelle	6
Leistungsstufen Grill	1

Ausstattung

Automatische Garprogramme	8
Grill	ja
Auftaufunktion	ja
LED-Display	ja
Türöffnung	Druckknopf
Timer	Digital bis 95 Minuten
Kindersicherung	ja

Logistik

Gerätemaß ohne Einbaurahmen/Hitzeschutz	
H x B x T in cm	34,30 x 45,20 x 32,40
Gerätemaß mit Einbaurahmen/Hitzeschutz	
H x B x T in cm	39,00 x 59,50 x 36,50
Nettogewicht	15,30 Kg

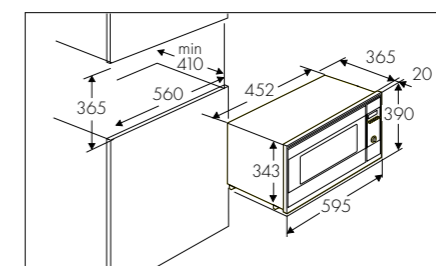

Artikelnummer 13080

EAN 4030608130805

UVP 329,00 €

WMW800-20GBEB



Technische Daten

Geräteart	Einbau-Mikrowelle
Gehäusefront	schwarzes Acryl
Material Garraum	Edelstahl
Volumen Garraum	20 Liter
Max. Leistung Mikrowelle	800 Watt
Max. Leistung Grill	900 Watt
Leistungsstufen Mikrowelle	6
Leistungsstufen Grill	1

Ausstattung

Automatische Garprogramme	9
Grill	ja
Auftaufunktion	ja
LED-Display	ja
Türöffnung	Druckknopf
Timer	Digital bis 95 Minuten
Kindersicherung	ja

Logistik

Gerätemaß ohne Einbaurahmen/Hitzeschutz	
H x B x T in cm	34,30 x 45,20 x 29,40
Gerätemaß mit Einbaurahmen/Hitzeschutz	
H x B x T in cm	39,00 x 59,50 x 33,00
Nettogewicht	13,50 Kg

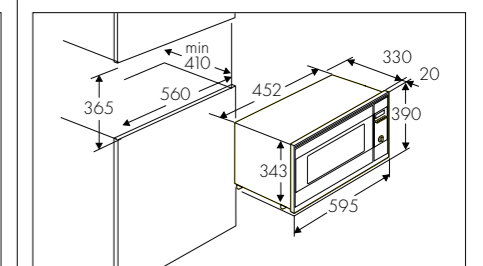

Artikelnummer 13081

EAN 4030608130812

UVP 289,00 €

Einbaubackofen WMO90

XL-Garraum

Besonders großer Backraum für besonders große Speisen.

Glasblende

Die schwarze Glasblende veredelt Ihre Küche.

Energieeffizienzklasse A

8 Backofenfunktionen

Grill-Funktion

Zeitvorwahlfunktion (Timer)

Mehr Produktinformationen auf Seite 25



WMO70



A

Technische Daten

Geräteart	Einbaubackofen
Energieklasse	A
Bedienpanel	schwarzes Glas
Volumen Garraum	62 Liter

Ausstattung

Funktionen Backofen	Auftauen, Ober- und Unterhitze, Grill, Oberhitze mit Grill, Grill mit Umluft, Unterhitze mit Umluft, Ober- und Unterhitze mit Umluft, ECO
---------------------	---

Vollglasinnentür	ja
Backofentür	schwarzes Glas
Glasschichten	3
Innenbeleuchtung	ja
Griff und Knöpfe	Metall

Logistik

Produktmaße	59,50 x 59,50 x 55,00 cm
Gewicht Ofen	31,00 Kg

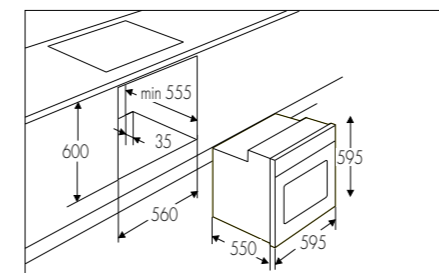

Artikelnummer 23401
EAN 4030608234015
UVP 399,00 €

WMO80



A

Technische Daten

Geräteart	Einbaubackofen
Energieklasse	A
Bedienpanel	schwarzes Glas
Volumen Garraum	62 Liter

Ausstattung

Funktionen Backofen	Auftauen, Ober- und Unterhitze, Heißluft, Grill, Oberhitze mit Grill, Grill mit Umluft, Unterhitze mit Umluft, ECO
---------------------	--

Vollglasinnentür	ja
Backofentür	schwarzes Glas
Glasschichten	3
Innenbeleuchtung	ja
Griff und Knöpfe	Metall

Logistik

Produktmaße	59,50 x 59,50 x 55,00 cm
Gewicht Ofen	32,00 Kg

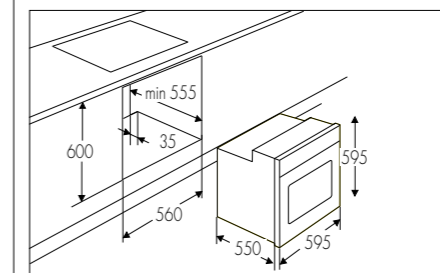

Artikelnummer 23402
EAN 4030608234022
UVP 499,00 €

WMO90



A

Technische Daten

Geräteart	Einbaubackofen
Energieklasse	A
Bedienpanel	schwarzes Glas
Volumen Garraum	66 Liter

Ausstattung

Funktionen Backofen	Auftauen, Ober- und Unterhitze, Heißluft, Grill, Oberhitze mit Grill, Grill mit Umluft, Unterhitze mit Umluft, ECO
---------------------	--

Vollglasinnentür	ja
Backofentür	schwarzes Glas
Glasschichten	3
Innenbeleuchtung	ja
Griff und Knöpfe	Metall

Logistik

Produktmaße	59,50 x 59,50 x 55,00 cm
Gewicht Ofen	33,50 Kg

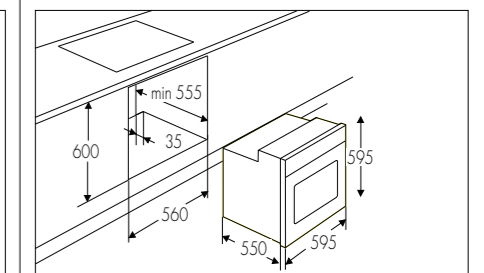

Artikelnummer 23403
EAN 4030608234039
UVP 529,00 €

Einbauherdset WMOC100

W Eco-Modus

Besonders sparsame Beheizungsart für geringen Energieverbrauch.

W LED Display

Schneller und klarer Überblick über das Gerätemenü, dank hervorragender Lesbarkeit.

W Großer Garraum

Deutlich größerer Innenraum von 66 Litern bei herkömmlichen Außenmaßen.

W Auftaufunktion

W Ober-/Unterhitze

W Grillfunktion

W Umluft

W Heißluft

Mehr Produktinformationen auf Seite 27



WMOC80



A

Technische Daten

Geräteart	Einbauherdset
Energieklasse	A
Bedienpanel	schwarzes Glas
Kochfeld	Glaskeramik mit Aluminiumrahmen
Energieverbrauch	0,78 kW/h

Ausstattung

Anzahl Kochfelder	4
Restwärmanzeige	ja
Funktionen Backofen	Auftauen, Ober-/Unterhitze, Unterhitze, Oberhitze mit Grill, Grill mit Umluft, Oberhitze mit Grill und Umluft, Ober-/Unterhitze mit Umluft, ECO
Vollglasinnentür	ja
Backofentür	schwarzes Glas
Glasschichten	3
Griff und Knöpfe	Metall

Logistik

Abmessung Kochfeld	5,00 x 58,00 x 51,00 cm
Abmessung Ofen	59,50 x 59,50 x 55,00 cm
Gewicht Ofen	32,00 Kg
Gewicht Kochfeld	8,00 Kg

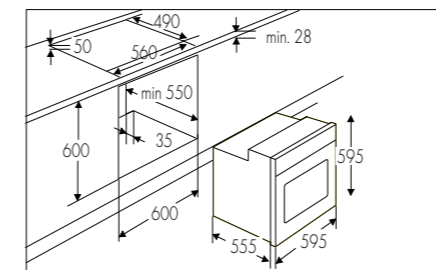

Artikelnummer 23398

EAN 4030608233988

UVP 699,00 €

WMOC90



A

Technische Daten

Geräteart	Einbauherdset
Energieklasse	A
Bedienpanel	schwarzes Glas
Kochfeld	Glaskeramik mit Aluminiumrahmen
Energieverbrauch	0,78 kW/h

Ausstattung

Anzahl Kochfelder	4
Restwärmanzeige	ja
Funktionen Backofen	Auftauen, Ober-/Unterhitze, Unterhitze, Oberhitze mit Grill, Grill mit Umluft, Oberhitze mit Grill und Umluft, Ober-/Unterhitze mit Umluft, ECO
Teleskopauszug	ja
Vollglasinnentür	ja
Backofentür	schwarzes Glas
Glasschichten	3
Timer	ja
Griff und Knöpfe	Metall

Logistik

Abmessung Kochfeld	5,00 x 58,00 x 51,00 cm
Abmessung Ofen	59,50 x 59,50 x 55,00 cm
Gewicht Ofen	33,00 Kg
Gewicht Kochfeld	8,00 Kg

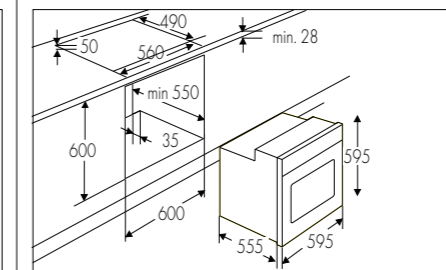

Artikelnummer 23399

EAN 4030608233995

UVP 749,00 €

WMOC100



A

Technische Daten

Geräteart	Einbauherdset
Energieklasse	A
Bedienpanel	schwarzes Glas
Kochfeld	Glaskeramik mit Aluminiumrahmen
Energieverbrauch	0,77 kW/h

Ausstattung

Anzahl Kochfelder	4
Restwärmanzeige	ja
Funktionen Backofen	Auftauen, Unterhitze mit Umluft, Ober-/Unterhitze, Grill, Oberhitze mit Grill, Grill mit Umluft, Ober-/Unterhitze mit Umluft, Heißluft, ECO
Teleskopauszug	ja
Vollglasinnentür	ja
Backofentür	schwarzes Glas
Glasschichten	3
Timer	ja
Griff und Knöpfe	Metall

Logistik

Abmessung Kochfeld	5,00 x 58,00 x 51,00 cm
Abmessung Ofen	59,50 x 59,50 x 55,00 cm
Gewicht Ofen	33,00 Kg
Gewicht Kochfeld	8,00 Kg

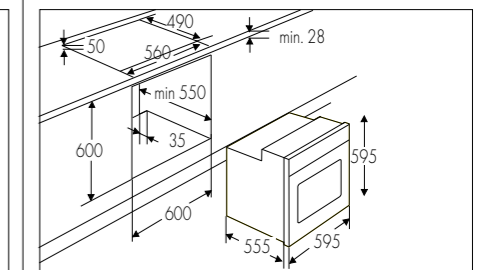

Artikelnummer 23400

EAN 4030608234008

UVP 799,00 €

Kochfeld IF77-1.2FZBWSG-2W

W Induktionskochfeld

Extrem schnelles und sehr effektives Erhitzen, sowie präzises Dosieren der Temperatur.

W BBQ-Funktion

Mit dieser Einstellung bleibt die Temperatur der Kochzone konstant, wodurch ein ausgezeichnetes Koch- bzw. Grillergebnis erzielt werden kann.

W 2 Flexzonen

Kombinieren Sie jeweils zwei einzelne Kochfelder zu einem großen - perfekt für Bräter oder große Pfannen.

W Stop & Go Funktion

Mit einem einzigen Tastendruck lassen sich alle aktiven Kochzonen kurzzeitig deaktivieren. So können Sie das Kochfeld kurz unbewacht lassen, ohne, dass etwas überkocht oder anbrennt.

W Sensor-Touch Slider Funktion

Stufenlose Temperatureinstellung des Kochfelds per Fingerbewegung.

W Edelstahlrahmen

Zeitlos elegante Optik, stabil und robust in der Handhabung.

W Zeitvorwahl (Timer-Funktion)

: Jedes Kochfeld kann für eine bestimmte, im Voraus gewählte Zeit, eingeschaltet bleiben. Danach erfolgt eine automatische Schutzabschaltung der jeweiligen Kochzone.

Mehr Produktinformationen auf Seite 30

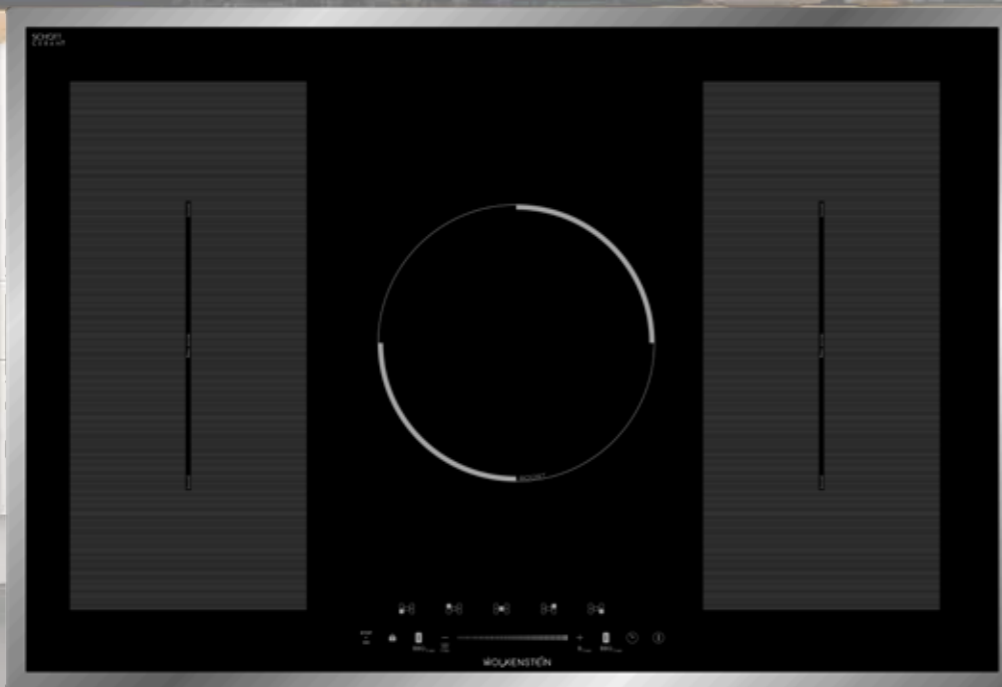

DO
MORE
OF
WHAT
MAKES
YOU
HAPPY.

IF77-1.2FZBWSG-2W



Technische Daten

Geräteart Induktionskochfeld mit Edelstahlrahmen

Bedienpanel Sensor Touch/Slider Funktion

Kochfeld Glaskeramik

Ausstattung

Anzahl Kochfelder 5, davon 2 Doppel-Flexzonen

Timer 99 Minuten

Heizstufen 9 je Kochzone

Restwärmanzeige ja

Abschaltautomatik ja

Kindersicherung ja

automatische Topferkennung ja

Stop & Go Funktion ja

Keep Warm ja

Logistik

Abmessung Kochfeld 6,20 x 77,00 x 52,00 cm

Einbautiefe Kochfeld 5,80 cm

Gewicht Kochfeld 11,74 Kg

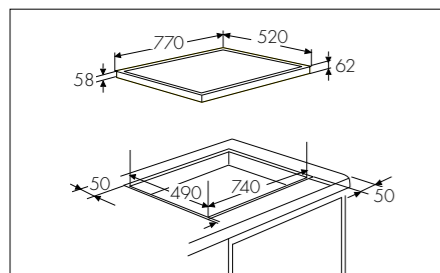

mit BBQ-Funktion

Artikelnummer 23263

EAN 4030608232639

UVP 899,00 €

IF60-2FZBWSGW



Technische Daten

Geräteart Induktionskochfeld mit Edelstahlrahmen

Bedienpanel Sensor Touch/Slider Funktion

Kochfeld Glaskeramik

Ausstattung

Anzahl Kochfelder 4, davon 2 Doppel-Flexzonen

Timer 99 Minuten

Heizstufen 9 je Kochzone

Restwärmanzeige ja

Booster Funktion ja

Abschaltautomatik ja

Kindersicherung ja

automatische Topferkennung ja

Stop & Go Funktion ja

Keep Warm ja

Logistik

Abmessung Kochfeld 5,50 x 59,00 x 52,00 cm

Einbautiefe Kochfeld 5,10 cm

Gewicht Kochfeld 8,90 Kg

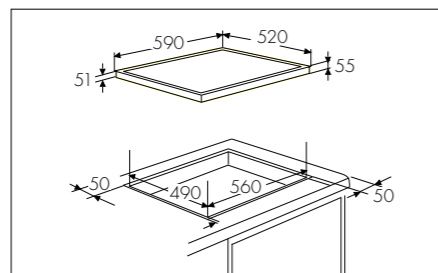

mit BBQ-Funktion

Artikelnummer 23265

EAN 4030608232653

UVP 649,00 €

EB-C4-3KBSW



Technische Daten

Geräteart Kochfeld mit Edelstahlrahmen

Bedienpanel Sensor Touch/Slider Funktion

Kochfeld Glaskeramik

Ausstattung

Anzahl Kochfelder 4, davon 1x Triplezone, 1x Bräterzone

Timer 99 Minuten

Heizstufen 9 je Kochzone

Abschaltautomatik ja

Kindersicherung ja

Logistik

Abmessung Kochfeld 5,20 x 59,00 x 52,00 cm

Einbautiefe Kochfeld 4,80 cm

Gewicht Kochfeld 9,60 Kg

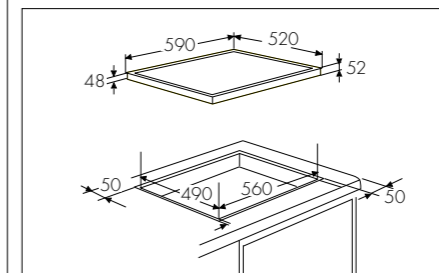

Artikelnummer 23264

EAN 4030608232646

UVP 479,00 €

GP1W



Technische Daten

Geräteart Grillpfanne

Material Gusseisen mit Teflonbeschichtung

Logistik

Abmessung Gerät 3,50 x 45,50 x 27,20 cm

Gewicht 4,60 Kg

Artikelnummer 23266

EAN 4030608232660

UVP 99,00 €

Dunstabzugshaube WS4-90A++BTZ

W Glasfront

Edel und modern - aus schwarzem Glass.

W LED-Beleuchtung

Langlebige Lichtquelle für eine angenehme Ausleuchtung des gesamten Kochbereichs bei geringem Energieverbrauch.

W Touch-Control Display

Sofortige und präzise Steuerung durch Berührung.

W Energieeffizienzklasse A++

Mehr Produktinformationen auf Seite 36

Energieeffizienzklassen

Fast alle unsere Dunstabzugshauben können auch in Energieeffizienzklasse **A+++** bestellt werden - bitte sprechen Sie uns bei Interesse einfach an.

WEB1-52AIXPY



Technische Daten

Geräteart	Einbauhaube
Material	Edelstahlblende & Stahlblech Silber lackiert
Einbaubreite	52 cm
Bedienung	5 Drucktasten
Umluftbetrieb	ja
Abluftbetrieb	ja
Max. Luftstromgeschwindigkeit ¹	593 m ³ /h
Betriebsgeräusch ¹	min 60 dB/A - max. 72 dB/A
Energieeffizienzklasse	A
Jährlicher Energieverbrauch	42,9 kWh

Ausstattung

Fettfilter	1 x Aluminium
Beleuchtung	LED
Beleuchtungseffizienzklasse	A
Klasse für den Fettabscheidegrad	C
Fluiddynamische Effizienzklasse	A

Logistik

H x B x T cm	27,60 x 52,50 x 29,10
Nettogewicht	6,20 Kg

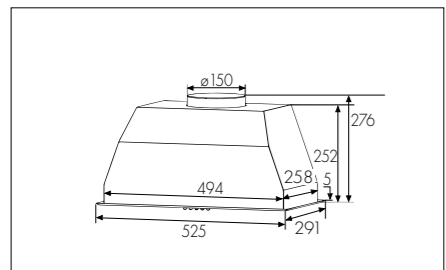

Artikelnummer 50713

EAN 4030608507133

¹im Abluftbetrieb UVP 209,00 €

WS4-60A++BTZ



Technische Daten

Geräteart	Schräghaube mit Automatiköffnung
Material	Schwarzes Glas / Edelstahl-Kamin
Einbaubreite	60 cm
Bedienung	Touch Control 3 Stufen
Umluftbetrieb	ja
Abluftbetrieb	ja
Max. Luftstromgeschwindigkeit ¹	558 m ³ /h
Betriebsgeräusch ¹	min 53 dB/A - max. 64 dB/A
Energieeffizienzklasse	A++
Jährlicher Energieverbrauch	11,70 kWh

Ausstattung

Fettfilter	2 x Aluminium
Beleuchtung	verdeckter LED Strip
Display	ja
Beleuchtungseffizienzklasse	A
Klasse für den Fettabscheidegrad	E
Fluiddynamische Effizienzklasse	A

Logistik

H x B x T cm	48,20 - 126,20 x 60,00 x 42,00
Nettogewicht	17,50 Kg

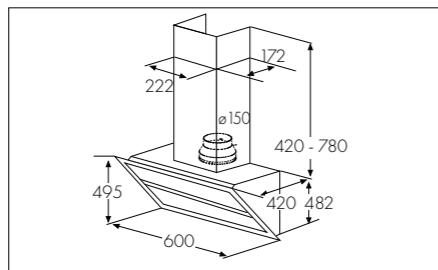

Artikelnummer 50727

EAN 4030608507270

¹im Abluftbetrieb UVP 679,00 €

CF 145



Kohlefilter optional 2 x CF 145,

siehe Seite 37

Artikelnummer 50652

EAN 4030608506525

UVP 25,00 €

CF 110



Kohlefilter optional 2 x CF 110,

siehe Seite 37

Artikelnummer 50007

EAN 4030608500073

UVP 25,00 €

WS5-60ABTZ



Technische Daten

Geräteart	Schräghaube
Material	Schwarzes Glas / Edelstahl-Kamin
Einbaubreite	60 cm
Bedienung	Touch Control 3 Stufen
Umluftbetrieb	ja
Abluftbetrieb	ja
Max. Luftstromgeschwindigkeit ¹	623 m ³ /h
Betriebsgeräusch ¹	min 59 dB/A - max. 63 dB/A
Energieeffizienzklasse	A
Jährlicher Energieverbrauch	35,00 kWh

Ausstattung

Fettfilter	1x MF 01 & 1x MF 07 Aluminium
Beleuchtung	LED
Display	ja
Beleuchtungseffizienzklasse	A
Klasse für den Fettabscheidegrad	E
Fluiddynamische Effizienzklasse	A

Logistik

H x B x T cm	35,00 - 94,00 x 60,00 x 38,60
Nettogewicht	13,50 Kg

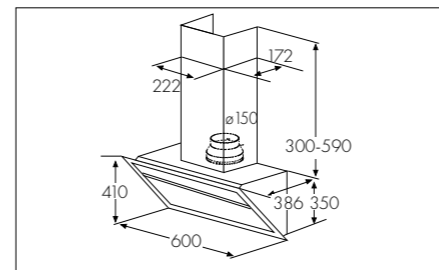

Artikelnummer 50728

EAN 4030608507287

¹im Abluftbetrieb UVP 409,00 €

WS5-60AWTZ



Technische Daten

Geräteart	Schräghaube
Material	Weißes Glas / Edelstahl-Kamin
Einbaubreite	60 cm
Bedienung	Touch Control 3 Stufen
Umluftbetrieb	ja
Abluftbetrieb	ja
Max. Luftstromgeschwindigkeit ¹	623 m ³ /h
Betriebsgeräusch ¹	min 59 dB/A - max. 63 dB/A
Energieeffizienzklasse	A
Jährlicher Energieverbrauch	35,00 kWh

Ausstattung

Fettfilter	1x MF 01 & 1x MF 07 Aluminium
Beleuchtung	LED
Display	ja
Beleuchtungseffizienzklasse	A
Klasse für den Fettabscheidegrad	E
Fluiddynamische Effizienzklasse	A

Logistik

H x B x T cm	35,00 - 94,00 x 60,00 x 38,60
Nettogewicht	13,50 Kg

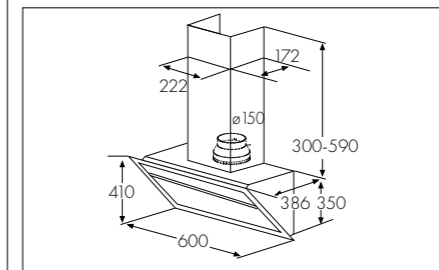

Artikelnummer 50729

EAN 4030608507294

¹im Abluftbetrieb UVP 429,00 €

CF 110



Kohlefilter optional 2 x CF 110,

siehe Seite 37

Artikelnummer 50007

EAN 4030608500073

UVP 25,00 €

WS5-80ABTZ



A

Technische Daten

Geräteart	Schräghaube
Material	Schwarzes Glas / Edelstahl-Kamin
Einbaubreite	80 cm
Bedienung	Touch Control 3 Stufen
Umluftbetrieb	ja
Abluftbetrieb	ja
Max. Luftstromgeschwindigkeit ¹	623 m ³ /h
Betriebsgeräusch ¹ min 59 dB/A - max. 63 dB/A	
Energieeffizienzklasse	A
Jährlicher Energieverbrauch	34,70 kWh

Ausstattung

Fettfilter	1x MF 75 & 1x MF 07 Aluminium
Beleuchtung	LED
Display	ja
Beleuchtungseffizienzklasse	A
Klasse für den Fettabscheidegrad	E
Fluidynamische Effizienzklasse	A

Logistik

H x B x T cm	35,00 - 94,00 x 80,00 x 38,60
Nettogewicht	14,50 Kg

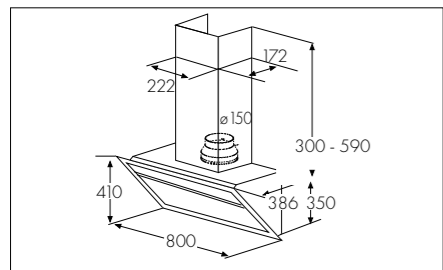

Artikelnummer 50731

EAN 4030608507317

¹im Abluftbetrieb UVP 449,00 €

WS4-90A++BTZ



A++

Technische Daten

Geräteart	Schräghaube mit Automatiköffnung
Material	Schwarzes Glas / Edelstahl-Kamin
Einbaubreite	90 cm
Bedienung	Touch Control 3 Stufen
Umluftbetrieb	ja
Abluftbetrieb	ja
Max. Luftstromgeschwindigkeit ¹	558 m ³ /h
Betriebsgeräusch ¹ min 53 dB/A - max. 64 dB/A	
Energieeffizienzklasse	A++
Jährlicher Energieverbrauch	11,70 kWh

Ausstattung

Fettfilter	2 x Aluminium
Beleuchtung	verdeckter LED Strip
Display	ja
Beleuchtungseffizienzklasse	B
Klasse für den Fettabscheidegrad	E
Fluidynamische Effizienzklasse	A

Logistik

H x B x T cm	48,20 - 126,20 x 90,00 x 42,00
Nettogewicht	20,50 Kg

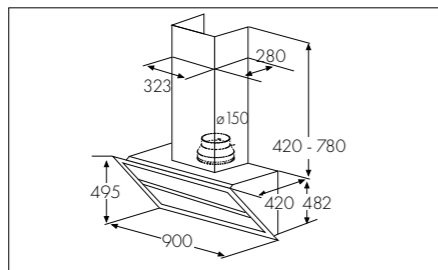

Artikelnummer 50722

EAN 4030608507225

¹im Abluftbetrieb UVP 769,00 €



CF 110

Kohlefilter optional 2 x CF 110,
siehe Seite 37

Artikelnummer 50007

EAN 4030608500073

UVP 25,00 €

Zubehör Dunstabzugshauben

KOHLEFILTER UND UMLUFTWEICHEN

Der Kohlefilter Ihrer Dunstabzugshaube im Umluftbetrieb sollte spätestens nach 120 Betriebsstunden oder nach sechs Monaten ausgetauscht werden. Bei starker Nutzung der Haube ggf. auch früher.

Weitere Informationen zu Montage oder Wartung, entnehmen Sie oder Ihre Kunden der stets beiliegenden Betriebsanleitung. Unsere Servicestationen sind in vielen Teilen Europas vertreten.

Alle Zubehörartikel können (auch einzeln) direkt im Zubehörshop unter www.pkm-zubehoer.de bestellt werden.



CF 110

Art.-Nr. 50007

Kohlefilter zum Einsatz im Umluftbetrieb

EAN 4030608500073 UVP 25,00 €



CF 145

Art.-Nr. 50652

Kohlefilter zum Einsatz im Umluftbetrieb

EAN 4030608506525 UVP 25,00 €



AT 150-4 UNI

Art.-Nr. 50422

Umluftweiche universal passend für alle Hauben

EAN 4030608504224 UVP 24,90 €

Geschirrspüler, vollintegriert WGSP15-8FI

Flüsterleise

Geräuschpegel liegt bei ca. 38 dB und ist somit wortwörtlich flüsterleise.

Exzellentes Trocknungsergebnis - Auto-Opening

Am Programmende öffnet sich die Tür automatisch einen kleinen Spalt, so kann feuchte Luft aus dem Innenraum entweichen und frische einströmen.

Innenraumbelichtung

Für noch bessere Sichtbarkeit beim Ein- und Ausräumen, wird der Edelstahlinnenraum mit dem Öffnen der Tür automatisch ausgeleuchtet.

Indikator-Licht

Dank des integrierten farbigen Indikatorlichts, welches auf den Boden strahlt, haben Sie alles im Blick – geht das Licht aus, ist der Waschvorgang beendet.

Vielfältige Beladungsmöglichkeiten

Mit der variablen Besteckschublade bleiben Sie maximal flexibel. 15 Maßgedecke passen in unseren Testsieger.

Höhenverstellbarer Korb

Der obere Korb ist um 50 mm in der Höhe verstellbar. Mehr Stauraum für die Unterbringung größerer Teile im unteren Korb, auch bei voller Beladung.

Dual Zone Wash

Ab sofort brauchen Ihre Kunden nicht mehr darauf zu warten, bis die Maschine voll beladen ist, um einen Spülgang zu starten, da sich der obere oder der untere Sprüharm auch einzeln anwählen lassen. Bei voller Beladung arbeiten beide gleichzeitig.

Aquastop

Sicherheit vor Wasserschäden, dank elektronischem Aquastop.

Startzeitvorwahl

Dank einfacher Programmierung kann stets entschieden werden, wann der Spülgang startet. Ab sofort oder später, die Gestaltung ist frei.

8 Automatikprogramme

Mehr Produktinformationen auf Seite 39



WGSP15-8FI



Technische Daten

Geräteart	Geschirrspüler, vollintegriert
Steuerung	elektronisch
Fassungsvermögen	15 Gedecke
Energieeffizienzklasse	C
Jährlicher Energieverbrauch	76,00 kWh
Jährlicher Wasserverbrauch	1000 Liter
Geräuschemission	38 dB(A) re 1 pW
Leistung	2100 Watt

Ausstattung

Innenraum	Edelstahl
Anzahl Programme	8
Programme	Auto, Intensiv, Universal, ECO, Glas, 90 Min., Schnell, Vorspülen
Startzeitvorwahl	ja
Funktion halbe Beladung	ja
LED-Display	ja
Bedienung	Elektroniktasten
Sprühebene	3
Körbe	2 + 1 Besteckschublade
Überlaufschutz	ja
Wasserenthärtungsfunktion	ja
Aquastop	ja

Logistik

Geräteabmessung	81,50 x 59,80 x 55,00 cm
Nettogewicht	43,00 Kg



Artikelnummer 40104
EAN 4030608401042
UVP 969,00 €

WGSP14-6DFI



Technische Daten

Geräteart	Geschirrspüler, vollintegriert
Steuerung	elektronisch
Fassungsvermögen	14 Gedecke
Energieeffizienzklasse	D
Jährlicher Energieverbrauch	85,00 kWh
Jährlicher Wasserverbrauch	1000 Liter
Geräuschemission	49 dB(A) re 1 pW
Leistung	2100 Watt

Ausstattung

Innenraum	Edelstahl
Anzahl Programme	7
Programme	Intensiv, ECO, Universal, Glas, 90 min, Schnell
Startzeitvorwahl	ja
Funktion halbe Beladung	ja
LED-Display	ja
Bedienung	Elektroniktasten
Sprühebene	3
Besteckkorb	1
Tassenhalter	ja
Überlaufschutz	ja
Wasserenthärtungsfunktion	ja
Aquastop	ja

Logistik

Geräteabmessung	81,50 x 59,80 x 55,00 cm
Nettogewicht	30,70 Kg



Artikelnummer 40130
EAN 4030608401301
UVP 649,00 €

WGSP14-6DTI



Technische Daten

Geräteart	Geschirrspüler, teilintegriert
Steuerung	elektronisch
Fassungsvermögen	14 Gedecke
Energieeffizienzklasse	D
Jährlicher Energieverbrauch	85,00 kWh
Jährlicher Wasserverbrauch	1000 Liter
Geräuschemission	49 dB(A) re 1 pW
Leistung	2100 Watt

Ausstattung

Innenraum	Edelstahl & Kunststoff
Anzahl Programme	6
Programme	Intensiv, ECO, Universal, Glas, 90 min, Schnell
Startzeitvorwahl	ja
Funktion halbe Beladung	ja
Kindersicherung	ja
LED-Display	ja
Bedienung	Elektroniktasten
Sprühebene	3
Besteckkorb	1
Tassenhalter	2
Kindersicherung	ja
Überlaufschutz	ja
Wasserenthärtungsfunktion	ja
Aquastop	ja

Logistik

Geräteabmessung	81,50 x 59,80 x 57,00 cm
Nettogewicht	30,70 Kg



Artikelnummer 40131
EAN 4030608401318
UVP 629,00 €

Standgeschirrspüler WGSP14-6DS

Exzellentes Trocknungsergebnis - Auto Opening

Am Programmende öffnet sich die Tür automatisch einen kleinen Spalt, sodass feuchte Luft aus dem Innenraum entweichen und frische einströmen kann.

Aquastop

Sicherheit vor Wasserschäden, dank elektronischem Aquastopp.

Startzeitvorwahl

Sie entscheiden, wann der Spülgang startet.

6 Automatikprogramme

Halbe Maschine, halbe Kosten, volle Ersparnis.

Mehr Produktinformationen auf Seite 41



WGSP14-6DS



Technische Daten

Geräteart	Geschirrspüler, freistehend
Farbe	Silber
Steuerung	elektronisch
Fassungsvermögen	14 Gedecke
Energieeffizienzklasse	D
Jährlicher Energieverbrauch	85,00 kWh
Jährlicher Wasserverbrauch	1000 Liter
Geräuschemission	49 dB(A) re 1 pW
Leistung	2100 Watt

Ausstattung

Innenraum	Edelstahl
Anzahl Programme	6
Programme	Intensiv, ECO, Schonspülgang, 90 min, Schnell, Selbstreinigung
Startzeitvorwahl	ja
Funktion halbe Beladung	ja
Energiesparfunktion	ja
LED-Display	ja
Bedienung	Elektroniktasten
Sprühebene	3
Besteckkorb	ja
Tassenhalter	2
Selbstöffnung der Tür nach Programmende	ja
Kindersicherung	ja
Überlaufschutz	ja
Wasserenthärtungsfunktion	ja

Logistik

Geräteabmessung	84,50 x 59,80 x 60,00 cm
Nettogewicht	43,00 Kg



Artikelnummer 40128

EAN 4030608401288

UVP 619,00 €

WGSP14-6DW



Technische Daten

Geräteart	Geschirrspüler, freistehend
Farbe	Weiß
Steuerung	elektronisch
Fassungsvermögen	14 Gedecke
Energieeffizienzklasse	D
Jährlicher Energieverbrauch	85,00 kWh
Jährlicher Wasserverbrauch	1000 Liter
Geräuschemission	49 dB(A) re 1 pW
Leistung	2100 Watt

Ausstattung

Innenraum	Edelstahl
Anzahl Programme	6
Programme	Intensiv, ECO, Schonspülgang, 90 min, Schnell, Selbstreinigung
Startzeitvorwahl	ja
Funktion halbe Beladung	ja
Energiesparfunktion	ja
LED-Display	ja
Bedienung	Elektroniktasten
Sprühebene	3
Besteckkorb	ja
Tassenhalter	2
Selbstöffnung der Tür nach Programmende	ja
Kindersicherung	ja
Überlaufschutz	ja
Wasserenthärtungsfunktion	ja

Logistik

Geräteabmessung	84,50 x 59,80 x 60,00 cm
Nettogewicht	43,00 Kg



Artikelnummer 40127

EAN 4030608401271

UVP 599,00 €

Kühl- und Gefrierkombination KG250.4RT SP

✔ LED-Beleuchtung

Energiesparende, helle und blendfreie Ausleuchtung des gesamten Kühlraumes für beste Übersicht.

✔ Silberfarbene Applikationen

Die silberfarbenen Applikationen verleihen dem Gerät eine hochwertige Optik.

✔ Externer Chromgriff

Vintagematerialien für den Original Wolkenstein Vintage-Look.

✔ 249 L Stauraum

✔ Energieeffizienzklasse E

Mehr Produktinformationen auf Seite 45

KG250.4RT SC



Technische Daten

Geräteart	Vintage Kühl-Gefrierkombination
Farbe	Crème
Energieeffizienzklasse	E
Jährlicher Energieverbrauch	209,00 kWh
Klimaklasse N~T	(Umgebungstemperatur 16-43°C)
Nutzzinhalt Kühlen	180 Liter
Nutzzinhalt Gefrieren	69 Liter
Gefriervermögen in 24 Std.	3,50 Kg
Max. Lagerzeit bei Störungen	15,00 Stunden
Geräuschemission	41 dB(A) re 1 pW

Ausstattung

Glasablagen Kühlraum	3 + 1 Weinregal
Türablagen / Eierablage	4 / 1
Gemüseschublade	1
Gefrierschubladen	3

Logistik

H x B x T in cm	177,50 x 54,50 x 62,60
Nettogewicht	50,00 Kg

Artikelnummer 21350
 EAN 4030608213508
 UVP 839,00 €

KG250.4RT FR



Technische Daten

Geräteart	Vintage Kühl-Gefrierkombination
Farbe	Rot
Energieeffizienzklasse	E
Jährlicher Energieverbrauch	209,00 kWh
Klimaklasse N~T	(Umgebungstemperatur 16-43°C)
Nutzzinhalt Kühlen	180 Liter
Nutzzinhalt Gefrieren	69 Liter
Gefriervermögen in 24 Std.	3,50 Kg
Max. Lagerzeit bei Störungen	15,00 Stunden
Geräuschemission	41 dB(A) re 1 pW

Ausstattung

Glasablagen Kühlraum	3 + 1 Weinregal
Türablagen / Eierablage	4 / 1
Gemüseschublade	1
Gefrierschubladen	3

Logistik

H x B x T in cm	177,50 x 54,50 x 62,60
Nettogewicht	50,00 Kg

Artikelnummer 21348
 EAN 4030608213485
 UVP 839,00 €

KG250.4RT LB



Technische Daten

Geräteart	Vintage Kühl-Gefrierkombination
Farbe	Hellblau
Energieeffizienzklasse	E
Jährlicher Energieverbrauch	209,00 kWh
Klimaklasse N~T	(Umgebungstemperatur 16-43°C)
Nutzzinhalt Kühlen	180 Liter
Nutzzinhalt Gefrieren	69 Liter
Gefriervermögen in 24 Std.	3,50 Kg
Max. Lagerzeit bei Störungen	15,00 Stunden
Geräuschemission	41 dB(A) re 1 pW

Ausstattung

Glasablagen Kühlraum	3 + 1 Weinregal
Türablagen / Eierablage	4 / 1
Gemüseschublade	1
Gefrierschubladen	3

Logistik

H x B x T in cm	177,50 x 54,50 x 62,60
Nettogewicht	50,00 Kg

Artikelnummer 21349
 EAN 4030608213492
 UVP 839,00 €

KG250.4RT B



Technische Daten

Geräteart	Vintage Kühl-Gefrierkombination
Farbe	Schwarz
Energieeffizienzklasse	E
Jährlicher Energieverbrauch	209,00 kWh
Klimaklasse N~T	(Umgebungstemperatur 16-43°C)
Nutzzinhalt Kühlen	180 Liter
Nutzzinhalt Gefrieren	69 Liter
Gefriervermögen in 24 Std.	3,50 Kg
Max. Lagerzeit bei Störungen	15,00 Stunden
Geräuschemission	41 dB(A) re 1 pW

Ausstattung

Glasablagen Kühlraum	3 + 1 Weinregal
Türablagen / Eierablage	4 / 1
Gemüseschublade	1
Gefrierschubladen	3

Logistik

H x B x T in cm	177,50 x 54,50 x 62,60
Nettogewicht	50,00 Kg

Artikelnummer 21372
 EAN 4030608213720
 UVP 839,00 €

KG250.4RT SP



Technische Daten

Geräteart	Vintage Kühl-Gefrierkombination
Farbe	Pink
Energieeffizienzklasse	E
Jährlicher Energieverbrauch	209,00 kWh
Klimaklasse N~T	(Umgebungstemperatur 16-43°C)
Nutzzinhalt Kühlen	180 Liter
Nutzzinhalt Gefrieren	69 Liter
Gefriervermögen in 24 Std.	3,50 Kg
Max. Lagerzeit bei Störungen	15,00 Stunden
Geräuschemission	41 dB(A) re 1 pW

Ausstattung

Glasablagen Kühlraum	3 + 1 Weinregal
Türablagen / Eierablage	4 / 1
Gemüseschublade	1
Gefrierschubladen	3

Logistik

H x B x T in cm	177,50 x 54,50 x 62,60
Nettogewicht	50,00 Kg

Artikelnummer 21351
 EAN 4030608213515
 UVP 839,00 €

GK212.4RT SC



Technische Daten

Geräteart	Vintage Kühl-Gefrierkombination
Farbe	Crème
Energieeffizienzklasse	E
Jährlicher Energieverbrauch	174,00 kWh
Klimaklasse N~ST	(Umgebungstemperatur 16-38°C)
Nutzzinhalt Kühlen	172 Liter
Nutzzinhalt Gefrieren	39 Liter
Gefriervermögen in 24 Std.	2,00 Kg
Max. Lagerzeit bei Störungen	10,00 Stunden
Geräuschemission	39 dB(A) re 1 pW

Ausstattung

Glasablagen Kühlraum	3 + 1 Weinregal
Ablagen Gefrierraum	1
Türablagen / Eierablage	4 / 1
Gemüseschublade	1

Logistik

H x B x T in cm	145,60 x 54,50 x 62,60
Nettogewicht	46,00 Kg

Artikelnummer 21149
 EAN 4030608211405
 UVP 679,00 €

GK212.4RT FR



Technische Daten

Geräteart	Vintage Kühl-Gefrierkombination
Farbe	Rot
Energieeffizienzklasse	E
Jährlicher Energieverbrauch	174,00 kWh
Klimaklasse N~ST	(Umgebungstemperatur 16-38°C)
Nutzzinhalt Kühlen	172 Liter
Nutzzinhalt Gefrieren	39 Liter
Gefriervermögen in 24 Std.	2,00 Kg
Max. Lagerzeit bei Störungen	10,00 Stunden
Geräuschemission	39 dB(A) re 1 pW

Ausstattung

Glasablagen Kühlraum	3 + 1 Weinregal
Ablagen Gefrierraum	1
Türablagen / Eierablage	4 / 1
Gemüseschublade	1

Logistik

H x B x T in cm	145,60 x 54,50 x 62,60
Nettogewicht	46,00 Kg

Artikelnummer 21139
 EAN 4030608211399
 UVP 679,00 €

GK212.4RT LB



Technische Daten

Geräteart	Vintage Kühl-Gefrierkombination
Farbe	Hellblau
Energieeffizienzklasse	E
Jährlicher Energieverbrauch	174,00 kWh
Klimaklasse N~ST	(Umgebungstemperatur 16-38°C)
Nutzzinhalt Kühlen	172 Liter
Nutzzinhalt Gefrieren	39 Liter
Gefriervermögen in 24 Std.	2,00 Kg
Max. Lagerzeit bei Störungen	10,00 Stunden
Geräuschemission	39 dB(A) re 1 pW

Ausstattung

Glasablagen Kühlraum	3 + 1 Weinregal
Ablagen Gefrierraum	1
Türablagen / Eierablage	4 / 1
Gemüseschublade	1

Logistik

H x B x T in cm	145,60 x 54,50 x 62,60
Nettogewicht	46,00 Kg

Artikelnummer 21141
 EAN 4030608211412
 UVP 679,00 €

GK212.4RT B



Technische Daten

Geräteart	Vintage Kühl-Gefrierkombination
Farbe	Schwarz
Energieeffizienzklasse	E
Jährlicher Energieverbrauch	174,00 kWh
Klimaklasse N~ST	(Umgebungstemperatur 16-38°C)
Nutzzinhalt Kühlen	172 Liter
Nutzzinhalt Gefrieren	39 Liter
Gefriervermögen in 24 Std.	2,00 Kg
Max. Lagerzeit bei Störungen	10,00 Stunden
Geräuschemission	39 dB(A) re 1 pW

Ausstattung

Glasablagen Kühlraum	3 + 1 Weinregal
Ablagen Gefrierraum	1
Türablagen / Eierablage	4 / 1
Gemüseschublade	1

Logistik

H x B x T in cm	145,60 x 54,50 x 62,60
Nettogewicht	46,00 Kg

Artikelnummer 21447
 EAN 4030608214475
 UVP 679,00 €

GK212.4RT SP



Technische Daten

Geräteart	Vintage Kühl-Gefrierkombination
Farbe	Pink
Energieeffizienzklasse	E
Jährlicher Energieverbrauch	174,00 kWh
Klimaklasse N~ST	(Umgebungstemperatur 16-38°C)
Nutzzinhalt Kühlen	172 Liter
Nutzzinhalt Gefrieren	39 Liter
Gefriervermögen in 24 Std.	2,00 Kg
Max. Lagerzeit bei Störungen	10,00 Stunden
Geräuschemission	39 dB(A) re 1 pW

Ausstattung

Glasablagen Kühlraum	3 + 1 Weinregal
Ablagen Gefrierraum	1
Türablagen / Eierablage	4 / 1
Gemüseschublade	1

Logistik

H x B x T in cm	145,60 x 54,50 x 62,60
Nettogewicht	46,00 Kg

Artikelnummer 21142
 EAN 4030608211429
 UVP 679,00 €

WMW720 B



Technische Daten

Geräteart	Mikrowelle
Gehäusefront	Kunststoff schwarz lackiert
Material Garraum	weiß lackiert
Volumen Garraum	20 Liter
Max. Leistung Mikrowelle	700 Watt
Leistungsstufen Mikrowelle	5

Ausstattung

Automatische Garprogramme	8
Auftaufunktion	ja
LED-Display	ja
Endsignal	ja
Türöffnung	Griff
Timer	digital 60 Minuten
Kindersicherung	ja

Drehteller	24,5 cm
------------	---------

Logistik

H x B x T cm	25,60 x 45,10 x 36,10 cm
Nettogewicht	10,50 Kg

Artikelnummer 13087

EAN 4030608130874

UVP 179,00 €

WMW720 FR



Technische Daten

Geräteart	Mikrowelle
Gehäusefront	Kunststoff rot lackiert
Material Garraum	weiß lackiert
Volumen Garraum	20 Liter
Max. Leistung Mikrowelle	700 Watt
Leistungsstufen Mikrowelle	5

Ausstattung

Automatische Garprogramme	8
Auftaufunktion	ja
LED-Display	ja
Endsignal	ja
Türöffnung	Griff
Timer	digital 60 Minuten
Kindersicherung	ja

Drehteller	24,5 cm
------------	---------

Logistik

H x B x T cm	25,60 x 45,10 x 36,10 cm
Nettogewicht	10,50 Kg

Artikelnummer 13086

EAN 4030608130867

UVP 179,00 €

WMW720 LB



Technische Daten

Geräteart	Mikrowelle
Gehäusefront	Kunststoff blau lackiert
Material Garraum	weiß lackiert
Volumen Garraum	20 Liter
Max. Leistung Mikrowelle	700 Watt
Leistungsstufen Mikrowelle	5

Ausstattung

Automatische Garprogramme	8
Auftaufunktion	ja
LED-Display	ja
Endsignal	ja
Türöffnung	Griff
Timer	digital 60 Minuten
Kindersicherung	ja

Drehteller	24,5 cm
------------	---------

Logistik

H x B x T cm	25,60 x 45,10 x 36,10 cm
Nettogewicht	10,50 Kg

Artikelnummer 13083

EAN 4030608130836

UVP 179,00 €

WMW720 SC



Technische Daten

Geräteart	Mikrowelle
Gehäusefront	Kunststoff crème lackiert
Material Garraum	weiß lackiert
Volumen Garraum	20 Liter
Max. Leistung Mikrowelle	700 Watt
Leistungsstufen Mikrowelle	5

Ausstattung

Automatische Garprogramme	8
Auftaufunktion	ja
LED-Display	ja
Endsignal	ja
Türöffnung	Griff
Timer	digital 60 Minuten
Kindersicherung	ja

Drehteller	24,5 cm
------------	---------

Logistik

H x B x T cm	25,60 x 45,10 x 36,10 cm
Nettogewicht	10,50 Kg

Artikelnummer 13085

EAN 4030608130850

UVP 179,00 €

WMW720 SG



Technische Daten

Geräteart	Mikrowelle
Gehäusefront	Kunststoff grün lackiert
Material Garraum	weiß lackiert
Volumen Garraum	20 Liter
Max. Leistung Mikrowelle	700 Watt
Leistungsstufen Mikrowelle	5

Ausstattung

Automatische Garprogramme	8
Auftaufunktion	ja
LED-Display	ja
Endsignal	ja
Türöffnung	Griff
Timer	digital 60 Minuten
Kindersicherung	ja

Drehteller	24,5 cm
------------	---------

Logistik

H x B x T cm	25,60 x 45,10 x 36,10 cm
Nettogewicht	10,50 Kg

Artikelnummer 13084

EAN 40306081307843

UVP 179,00 €

WMW720 SP



Technische Daten

Geräteart	Mikrowelle
Gehäusefront	Kunststoff pink lackiert
Material Garraum	weiß lackiert
Volumen Garraum	20 Liter
Max. Leistung Mikrowelle	700 Watt
Leistungsstufen Mikrowelle	5

Ausstattung

Automatische Garprogramme	8
Auftaufunktion	ja
LED-Display	ja
Endsignal	ja
Türöffnung	Griff
Timer	digital 60 Minuten
Kindersicherung	ja

Drehteller	24,5 cm
------------	---------

Logistik

H x B x T cm	25,60 x 45,10 x 36,10 cm
Nettogewicht	10,50 Kg

Artikelnummer 13088

EAN 4030608130881

UVP 179,00 €











PIKTOGRAMMERKLÄRUNG

Alle Funktionen auf einen Blick

Allgemein







-  **Energieeffizienzklasse**
-  **Lautstärke in dB**
-  **Breite des Geräts in cm**
-  **LED-Beleuchtung**
Hell, blendfrei, langlebig und energieeffizient
-  **Touch Control/Bedienung per Sensor Touch**
Innovative Sensorsteuerung, einfaches antippen und auswählen
-  **Kindersicherung**
Zuverlässiger Schutz für die Kleinsten
-  **Anti-Fingerprint**
Oberflächenschutz gegen lästige Fingerabdrücke
-  **Timer für Abschaltautomatik/Startzeitvorwahl**
Für effektive Zeitplanung - Programmierung der Betriebszeit, danach schaltet das Gerät automatisch ab
-  **Aquastop**
Voll-Wassersicherheitssteuerung/ Voll-Wassersicherheitssystem gegen Überschwemmungsgefahr
-  **Display**
Alles im Blick – dank des besonders großen und übersichtlichen Displays

Küh- und Gefriergeräte





-  **4-Sterne Gefrierfach (-18 °C und kälter)**
Optimale Temperaturzone zum Einfrieren und zur langfristigen Frischeerhaltung gefrorener Lebensmittel
-  **No-Frost Technologie**
Dank NoFrost bleiben Gerät und Inhalt dauerhaft eis- und reiffrei. Lästiges und zeitaufwendiges Abtauen fällt weg
-  **Glasboden**
Mit Glaseinlegeboden aus bruchsicherem Sicherheitsglas
-  **Schlepptürtechnik**
Die Tür des Kühlgeräts wird per Gleitschiene an der Möbeltür befestigt
-  **Festtürtechnik**
Geräte- und Möbeltür sind fest miteinander verbunden
-  **Dekorrahmen**
Mittels Dekorrahmen wird eine Platte auf der Gerätetür angebracht
-  **Fresh-Control**
Dank effizienter Feuchtigkeitsregulierung in der Box bleiben Obst und Gemüse drei Mal länger frisch
-  **Schnellgefrierfunktion**
Optimal nach dem Großeinkauf
-  **Super Cooling**
Abkühlung unter 0 °C in sehr kurzer Zeit im Eisfach, nicht im Kühlschrank
-  **Einsparfunktion auf Knopfdruck**, wenn sichergestellt ist, dass der Kühlschrank nicht geöffnet werden muss

Herde / Öfen / Mikrowellen





-  **Garraumvolumen in Liter**
-  **Anzahl Funktionen**
-  **Ober- und Unterhitze**
-  **Oberhitze**
-  **Unterhitze**
-  **Grillfunktion**
-  **Grillfunktion mit Unterhitze**
-  **Grillfunktion mit Oberhitze**
-  **Grillfunktion mit Umluft**
-  **Umluftfunktion**
-  **Heißluftfunktion**
-  **Oberhitze mit Grill und Umluft**
-  **Einbauart mit Rahmen**
-  **Einbauart ohne Rahmen**
-  **Material Kochfeld**
-  **Wattstärke**
-  **Einhandzündung**

-  **ECO**
-  **Pyrolyse**
Reinigungsverfahren durch kontrollierte Hitze im gesamten Backraum des Ofens
-  **Induktion**
Kochverfahren mittels Magnetfeld auf Wechselstrombasis. Teile der eingebrachten Energie werden im Behälterboden in Wärme umgewandelt.
-  **Auftaufunktion**
-  **HydroClean**
Reinigungsverfahren des Backraums durch Wasserdampf, der in einer eingebrachten Schale mittels Hitzezufuhr entsteht
-  **Backofenbeleuchtung**

Dunstabzugshauben

-  **Art Kohlefilter**
-  **Beleuchtungsklasse**
-  **Fettabscheidegrad**
-  **Fluiddynamische Effizienz**

Geschirrspüler

-  **Anzahl Gedecke**
-  **Trocknungseffizienzklasse**
Zuverlässige Trocknung
-  **Express-Lüftung**
Verringerte Laufzeit und deutlich weniger Energieverbrauch dank beschleunigtem Trocknungsvorgang
-  **Überlaufschutz**
-  **Indikatorlicht**

Unser Serviceversprechen an Sie

Sollte es einmal vorkommen, dass Sie nach dem Kauf unserer Produkte unseren Reparatur- oder Ersatzteilservice benötigen, stehen Ihnen unsere Kundendienst-Partner unkompliziert, schnell und kompetent zur Seite. Bitte entnehmen Sie Ihrer Bedienungsanleitung, welcher Kundendienst-Partner für Sie zuständig ist.





Kundendienst-Partner

Reparaturen – Auftragsannahme und Anfragen
innerhalb von Deutschland

Ersatzteile - Auftragsannahme und Nachfragen
innerhalb von Deutschland

Tel: 0 28 41 - 9 99 49 72 · Fax: 03 55 - 4 93 88 56

E-Mail: pkm@egs-gmbh.de



Eseco GmbH

Telefon: 0049 (0) 820-90 11 13

(0,20 € / Min. aus dem österreichischen Festnetz;

Mobilfunk abweichend /

when calling from an Austria landline, prices will differ

when calling from a mobile network)

Internet: www.reparatur.at



Please refer to service contact data of the country you
live in.



Service Centrale

Het opnemen van bestellingen, onderdelen en
reparatie service:

Telefon: 0031 (0) 162-43 58 47

Internet: www.servicecentrale.com



BELS/Benesov

Telefon: 00420 317-72 50 60

E-Mail: benzov@bels.cz

Stand der Geräteangaben August 2023 – technisch bedingte Änderungen, Maß- und Farbabweichungen, Druckfehler, Irrtümer und Liefermöglichkeiten bleiben vorbehalten.
Farbabweichungen in Abbildungen zu den Original-Gerätefarben sind drucktechnisch bedingt.

WOLKENSTEIN

PKM GmbH & Co.KG
Neuer Wall 2-6
D-47441 Moers

Phone: +49 (0) 28 41 - 17 87 38
Fax: +49 (0) 28 41 - 2 19 50
www.wolkenstein-online.com